

FELCO 50

Schere - Klauenschere

Made in Switzerland by FELCO

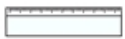

220mm/8.7in. 305g/10.8oz.



- **Zuverlässigkeit:** komfortable, leichte und robuste Griffe, aus geschmiedetem Aluminium mit lebenslanger Garantie* / geschraubte Klinge und Gegenklinge aus hochwertigem gehärtetem Stahl / sauberer, präziser Schnitt / alle Teile austauschbar
- **Merkmale:** einfache, dauerhafte Schnitteinstellung / Schutz vor dem Risiko von Klaueninfektionen dank XYLAN®-Beschichtung der Klingen
- **Ergonomie:** Schonung und Schutz der Hand und des Handgelenks, optimierter Kraftaufwand dank des Rollgriffes, des abgewinkelten Kopfes und der Puffer-Stossdämpfer / rutschfeste Beschichtung

Unsere Empfehlung (1★: Empfohlen, 2★: Sehr empfohlen, 3★: Beste Wahl)

Ziegen-, Schafhaltung



Kleine Hände



Grosse Hände



Linkshänder



Leistungsfähigkeit

Material	Maximaler Schnittdurchmesser
Klauen von Schafen / Ziegen	<input checked="" type="checkbox"/>

Zubehör



FELCO 902
Schleifwerkzeug
Schleifstein



FELCO 903
Schleifwerkzeug
Schleifwerkzeug



FELCO 910
Trageetui
Aus Leder - Mit Schlaufe und
Klammer



FELCO 912
Trageetui
Aus Leder - mit Klammer



FELCO 913
Trageetui
Aus Kunstleder - Mit
Gürtelschlaufe











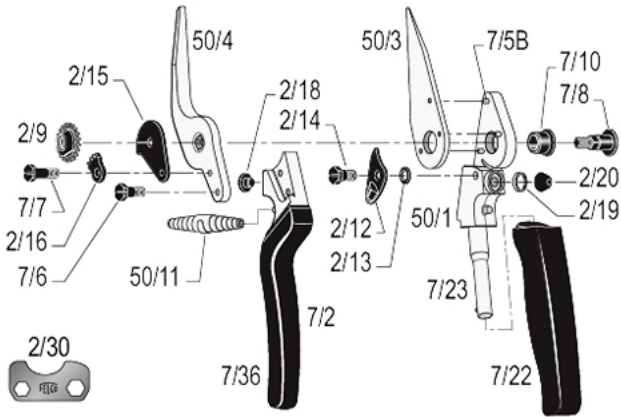







FELCO 980
Unterhaltsprodukt
Spray



















FELCO 990
Unterhaltsprodukt
Fett

Ersatzteile



	REF.	Bezeichnung	Teile	UCC-Strichcode
	2/30	Stellschlüssel	1x 2/30	
	50/3	Klinge	1x 50/3	
	50/4	Gegenklinge	1x 50/4	
	7/90	Satz	1x 7/7 + 1x 2/16 + 1x 2/9 + 1x 7/8	
	2/92	Satz	1x 2/15 + 1x 2/18 + 1x 2/14 + 1x 2/12 + 1x 2/13 + 1x 2/20	
	2/93	Satz	4x 2/18 + 6x 2/20	
	7/94	Satz	1x 2/9 + 1x 7/8	
	50/1	Griff ohne Klinge	1x 50/1 + 1x 7/23 + 3x 7/5B + 1x 2/19 + 1x 2/20 + 1x 7/10 + 1x 2/13 + 1x 2/12 + 1x 2/14	
	7/2	Griff ohne Gegenklinge	1x 7/2 + 1x 2/18 + 1x 7/36	

	7/22	Rollgriff	1x 7/22
	7/23	Achse für Rollgriff	1x 7/23
	7/36	Überzug für Amboss- / Gegenklingengriff	1x 7/36
	7/5B	Niete für Klinge	1x 7/5B
	7/6	Schraube für Gegenklinge	1x 7/6
	7/8	Bolzen	1x 7/8
	2/9	Gezahnte Mutter	1x 2/9
	7/10	Büchse	1x 7/10
	50/11	Feder vernickelt	1x 50/11
	2/12	Verschlussklinke	1x 2/12
	2/13	Feder für Verschlussklinke	1x 2/13
	2/14	Schraube für Verschlussklinke	1x 2/14
	2/15	Verschlussplatte	1x 2/15
	2/16	Gezahnter Sektor	1x 2/16
	7/7	Schraube für gezahnter Sektor	1x 7/7
	2/18	Puffer	1x 2/18
	2/19	Einfassring	1x 2/19

Pflege



Reinigen

Ihr Werkzeug sollte nach jedem Gebrauch gereinigt werden. Wenn Ihr Werkzeug besonders schmutzig ist oder durch vorhandene Feuchtigkeit leicht Rost ansetzen könnte, reinigen Sie es unverzüglich.



Ölen

Nach dem Reinigen sollte das Werkzeug geölt werden, damit es nicht rostet. Durch das Öl wird das Werkzeug auch wieder leichtgängig.



Rollgriff abmontieren

Um sein Blockieren zu verhindern, sollte der Rollgriff regelmässig abmontiert werden.

Teile auswechseln



Austausch des Stossdämpfers

Wenn das Werkzeug sich beim Schneiden zu abrupt schliesst und der Puffer in gutem Zustand ist, sollte der Stossdämpfer ausgewechselt werden.



Austausch des Puffers

Wenn sich das Werkzeug beim Schneiden zu abrupt schliesst und der Stossdämpfer in gutem Zustand ist, sollte der Puffer ausgewechselt werden.



Austausch der Verschlussklinke

Wenn die Verschlussklinke beschädigt ist und sich bei Gebrauch trotz Anziehen der Schraube löst, muss sie ausgewechselt werden.



Austausch der Überzüge der Griffe

Wenn die Überzüge zu stark beschädigt sind, können sie ausgewechselt werden.

Tauchen Sie die Überzüge 2 Minuten in kochendes Wasser – empfohlener Kleber: Loctite 415.